

270202 C-montageprofiel 20x10mm
roestvrijstaal 304/1.4301
opening 10mm, dikte 1,5mm
zonder montagegaten (tegen meerprijs met gaten)
alleen op lengten van 2 meter
minimum aantal 6 meter (levering op aanvraag)

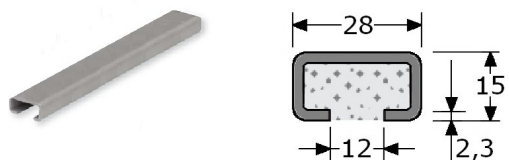

270207 C-montageprofiel 28x15mm
roestvrijstaal 316/1.4401
opening 12mm, dikte 2,3mm
zonder montagegaten (tegen meerprijs met gaten)
alleen op lengten van 2 meter
minimum aantal 6 meter (levering op aanvraag)

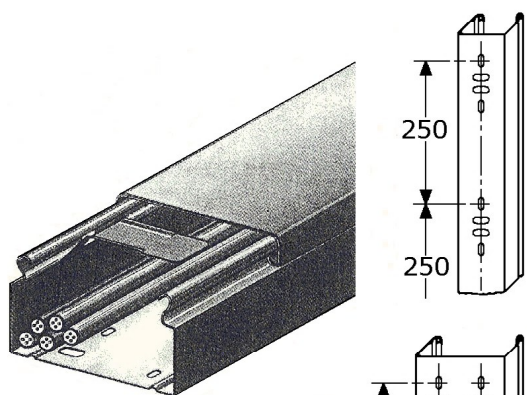

277204 kabelgoot
roestvrijstaal 304/1.4301 ongepolijst
hoogte 40mm, breedte 60mm, met montagegaten
met vastgeklikt RVS-304 deksel (blind)
alleen op lengten van 2 meter
(kleine voorraad in Waddinxveen)

277206 kabelgoot
roestvrijstaal 304/1.4301 ongepolijst
hoogte 60mm, breedte 60mm, met montagegaten
met vastgeklikt RVS-304 deksel (blind)
alleen op lengten van 2 meter
minimum aantal 6 meter (levering op aanvraag)

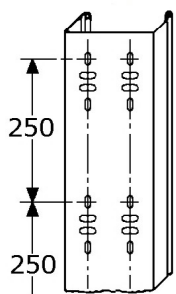

277216 kabelgoot
roestvrijstaal 304/1.4301 ongepolijst
hoogte 40mm, breedte 100mm, met montagegaten
met vastgeklikt RVS-304 deksel (blind)
alleen op lengten van 2 meter
minimum aantal 6 meter (levering op aanvraag)

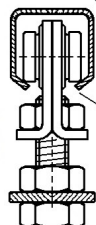
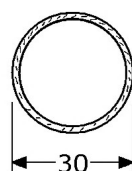

- PIMEX kan diverse profielen leveren, zoals:
- roestvrijstaal zelfklevend hoekprofiel, zie blad Y-203
 - roestvrijstaal trapkant-profiel (vlak & haaks), zie blad Y-203
 - roestvrijstaal plankdragerrails/wandrails, zie blad Y-883
 - roestvrijstaal garderobebuis $\varnothing 30$ mm (lengte = 3 Mtr) zie blad Y-873
 - roestvrijstaal schuifdeur-bovenrails, zie vanaf blad Y-944

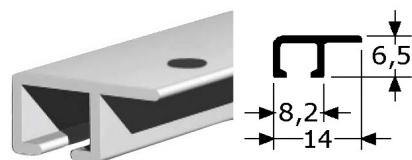

941501 gordijnrail 14x6,5mm met flens
aluminium geëloxeerd
klein model, bijvoorbeeld voor in jacht-interieur
verpakt per 100 meter (20 lengten van 5 meter)

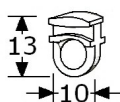

941503 runners nylon, verpakt per 1000 stuks

941506 eindstoppers staal-vernikkeld, verpakt per 100 stuks



PIMEX B.V.
Coenecoop 131
2741 PJ WADDINXVEEN (NL)
Tel. (31) 182 - 61 11 66
Email: info@pimex.nl



215283 hoekprofiel 25x25x1mm, zelfklevend roestvrijstaal 304/1.4301 mat geslepen (+folie) met teruglopende uiteinden, zonder gaten achterzijde voorzien van 2 stroken butylrubberkit voor een sterk hechtende en verende werking alleen op lengten van 3 meter minimum aantal 9 meter

215285 hoekprofiel 50x50x1mm, zelfklevend roestvrijstaal 304/1.4301 mat geslepen (+folie) met teruglopende uiteinden, zonder gaten achterzijde voorzien van 2 stroken butylrubberkit voor een sterk hechtende en verende werking alleen op lengten van 3 meter minimum aantal 24 meter (levering op aanvraag)

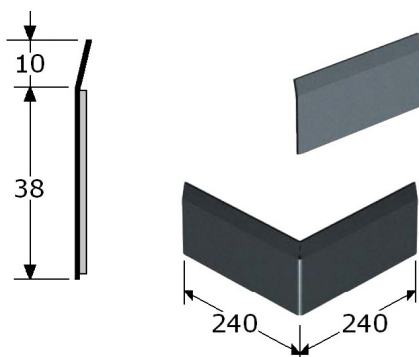

212202 plint, hoogte 38+10mm roestvrijstaal 316/1.4401 mat gepolijst materiaaldikte 1,5mm, zonder gaten achterzijde te voorzien van dubbelzijdige tape of kit voor een sterk hechtende en verende werking alleen op lengten van 2,5 meter minimum aantal 10 meter (levering op aanvraag)

eventueel kunnen hier ook hoekstukken 90° (212204) voor worden geleverd, maar meestal worden deze ter plaatse met 212202 gelijk helemaal op maat gemaakt

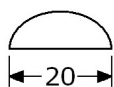

261207 halfrond-profiel 20x6mm roestvrijstaal 316/1.4401 ongepolijst alleen op lengten van 3 meter minimum afname 12 meter (levering op aanvraag)

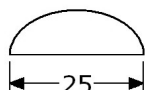

261225 halfrond-profiel 25x12mm roestvrijstaal 316/1.4401 ongepolijst alleen op lengten van 3 meter minimum afname 12 meter (levering op aanvraag)

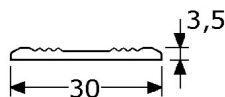

263215 trapkant-profiel, vlak breedte 30mm roestvrijstaal 316/1.4404 ongepolijst dikte 2,5mm tot 3,5mm, ongeboord alleen op lengten van ca. 5,6 meter minimum aantal 5 lengten (levering op aanvraag)

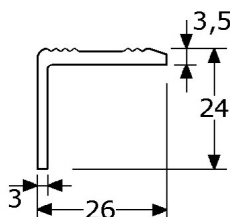

263244 trapkant-profiel, haaks 26x24mm roestvrijstaal 316/1.4404 ongepolijst dikte 2,5mm tot 3,5mm, ongeboord alleen op lengten van ca. 4,5 meter minimum aantal 5 lengten (levering op aanvraag)

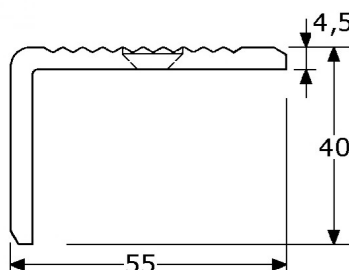

263255 trapkant-profiel, haaks 55x40mm roestvrijstaal 304/1.4301 dikte 3mm tot 4,5mm, met verzonken gaten alleen op lengten van 4 meter minimum aantal 24 meter (levering op aanvraag)



PIMEX B.V.
Coenecoop 131
2741 PJ WADDINXVEEN (NL)
Tel. (31) 182 - 61 11 66
Email: info@pimex.nl

AFDICHTINGEN

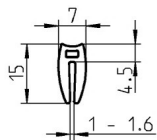

240806

afdichtingsprofiel
zwart EPDM
maat 15x7mm, zonder versterking
voor montage over rand 1-1,6mm
op rollen van 50 Mtr (levering op aanvraag)

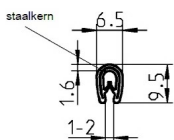
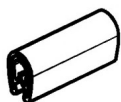

240708

afdichtingsprofiel "U"-model randafwerking
zwart PVC, geschikt voor -40°C. tot +70°C.
maat 9,5x6,5mm, met staalkern
voor montage over rand 0,8-2mm
op rollen van 100 Mtr (levering op aanvraag)

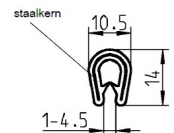
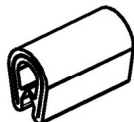

240714

afdichtingsprofiel "U"-model randafwerking
zwart PVC, geschikt voor -40°C. tot +70°C.
maat 14x10,5mm, met staalkern
voor montage over rand 0,8-2mm
op rollen van 50 Mtr (levering op aanvraag)

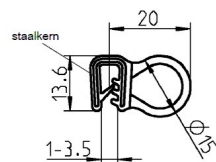
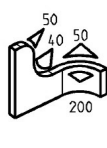
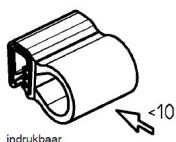

240840

afdichtingsprofiel
zwart EPDM met zacht rubber, vervormbaar
hoogte 13mm, tot hart 20mm, met staalkern
voor montage over rand 1-3,5mm
op rollen van 50 Mtr (levering op aanvraag)

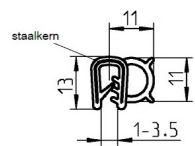
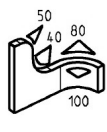
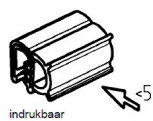

240842

afdichtingsprofiel
zwart EPDM met zacht rubber, vervormbaar
hoogte 13mm, tot hart 11mm, met staalkern
voor montage over rand 1-3,5mm
op rollen van 50 Mtr (levering op aanvraag)

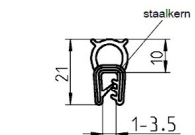

240889

afdichtingsprofiel
zwart EPDM met zacht rubber, vervormbaar
hoogte 21mm, breedte 11mm, met staalkern
voor montage over rand 1-3,5mm
op rollen van 50 Mtr (levering op aanvraag)

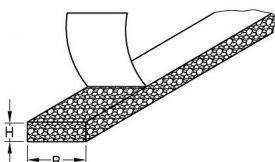

240919

afdichtingsprofiel/celrubber
zwart EPDM
maat 20x5mm, rechthoekig, zelfklevend
op rollen van 50 Mtr (levering op aanvraag)
(ook andere maten mogelijk)

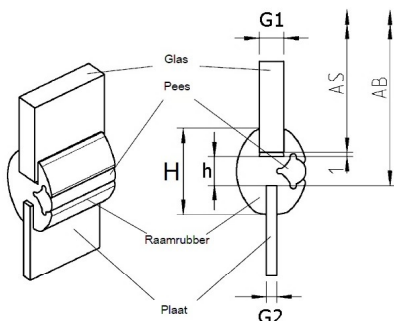

241884

profiel-raamrubber (met losse raamrubberpees)
zwart EPDM
hoogte 15mm, werkende hoogte 4mm
(glasmaat +1mm aanhouden)
met openingen voor 2mm en 4mm
op rollen van 20 Mtr (levering op aanvraag)
(ook andere maten mogelijk)

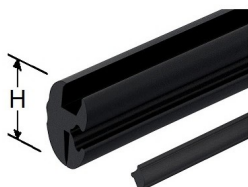

PIMEX B.V.
Coenecoop 131
2741 PJ WADDINXVEEN (NL)
Tel. (31) 182 - 61 11 66
Email: info@pimex.nl